

ΟΔΗΓΙΕΣ  
ΕΓΚΑΤΑΣΤΑΣΗΣ

## WiFi 20 Smart Receiver

WiFi Εξωτερικός Δέκτης



Συμβατό με την εφαρμογή Tuya Smart



Η εφαρμογή είναι διαθέσιμη σε



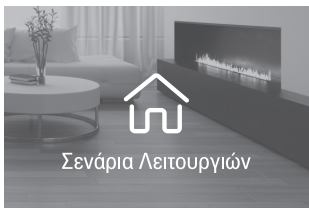
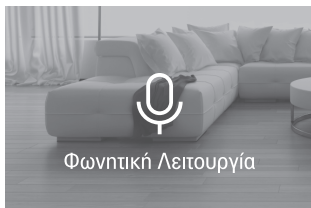

## THE POWER TO MOVE

Εύκολα, Γρήγορα και από Απόσταση μέσω WiFi!



Wifi Εξωτερικός Δέκτης

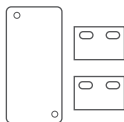

Ταινία Διπλής Όψευς



Στηρίγματα Καλωδίων



Δεματικά

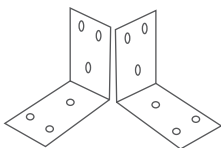

Γωνίες Στήριξης

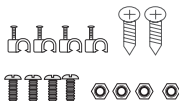

Βίδες



## Τεχνικά Χαρακτηριστικά

WiFi πρωτόκολλο: IEEE 802.11b/g/n

Στο χώρο που θα εγκατασταθεί ο WiFi 20 η ισχύς του σήματος WiFi από το δρομολογητή σας (router) θα πρέπει να είναι τουλάχιστον -60dbm.

Σε διαφορετική περίπτωση η Profelmnet δεν εγγυάται για τη σωστή λειτουργία της συσκευής.

Τροφοδοσία Συσκευής: 100-240V AC 50/60Hz

Εντολή Εξόδου: NO επαφή με διάρκεια εντολής περίπου 3 δευτερολέπτων

### Σύνδεση στον αυτοματισμό

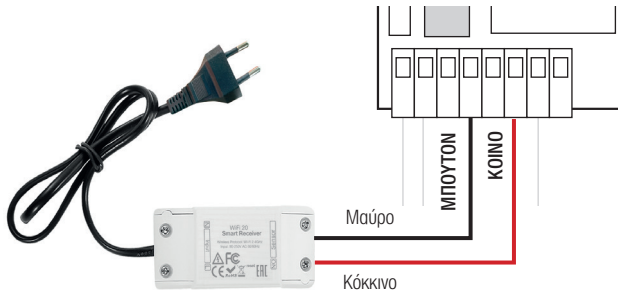



## Εγκατάσταση δέκτη WiFi - 20

Η μαγνητική επαφή συνδέεται σε ένα σταθερό σημείο της εγκατάστασης και ο μαγνήτης πάνω στην κινούμενη πόρτα. Μπορείτε να χρησιμοποιήσετε για την σταθεροποίηση τους τη βάση στήριξης της συσκευασίας καθώς και την ταινία διπλής όψεως. Η απόσταση μεταξύ των 2 πρέπει να είναι από 3mm-15mm

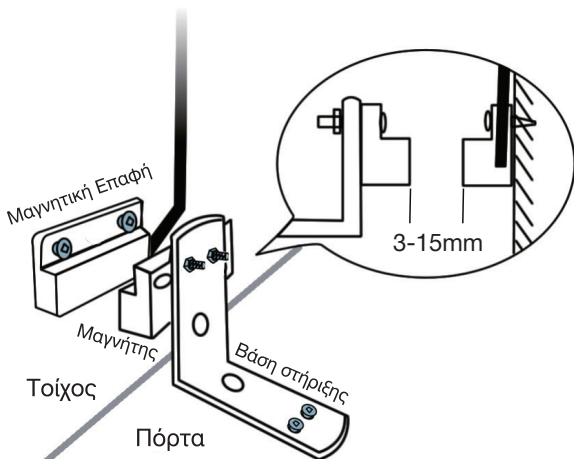

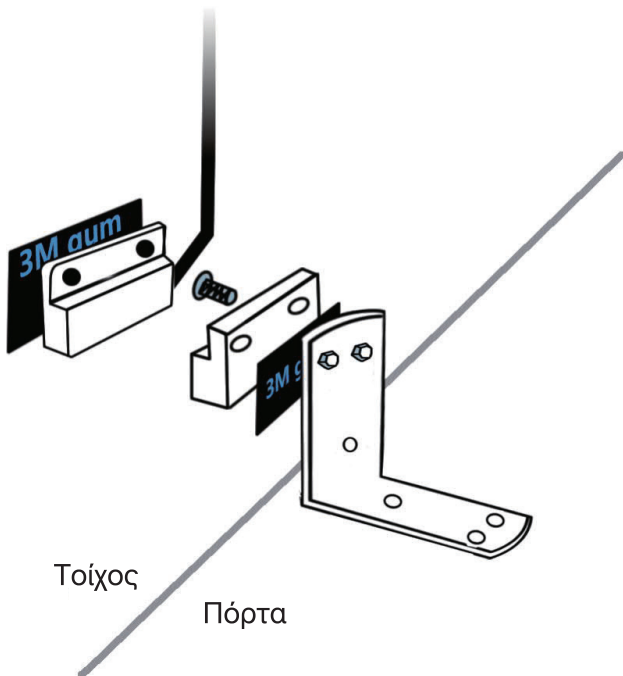



## Σύνδεση στην εφαρμογή Tuya Smart

Ενεργοποιήστε το Bluetooth του τηλεφώνου σας και συνδεθείτε στο WiFi του δικτύου σας. Κατεβάστε την εφαρμογή Tuya Smart



Κινητό τηλέφωνο



Ασύρματο Router



Κατεβάστε την εφαρμογή Tuya Smart από το Apple Store ή το Google Play & πραγματοποιήστε εγγραφή χρήστη



1. Πατήστε Δημιουργία Νέου Λογαριασμού (SIGN UP) για εγγραφή νέου χρήστη

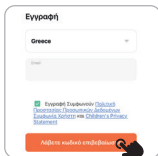

2. Συμπληρώστε το email σας και πατήστε Λάβετε Κωδικό Επιβεβαίωσης (Send Verification Code)

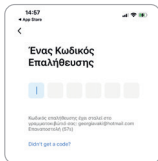

3. Λάβετε Κωδικό Επιβεβαίωσης (Send Verification Code)

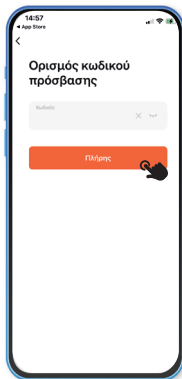

4. Ορισμός Κωδικού Πρόσβασης





## Συγχρονισμός δέκτη WiFi -20



Πατήστε το μπουτόν του δέκτη μέχρις ότου το κόκκινο ενδεικτικό να αναβοσβήνει γρήγορα

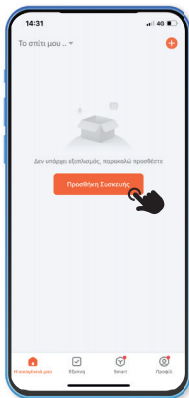

5. Ανοίξετε την εφαρμογή Tuya Smart στην καρτέλα HOME /Οικία & πατήστε στη προσθήκη συσκευής. Εναλλακτικά πατήστε το εικονίδιο + που βρίσκεται πάνω δεξιά στην οθόνη και επιλέξτε προσθήκη συσκευής.

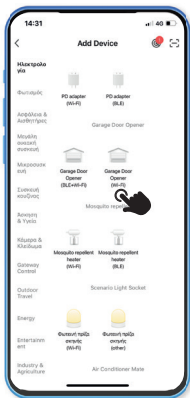

6. Βρείτε το εικονίδιο GARAGE DOOR OPENER (BLE+WIFI)

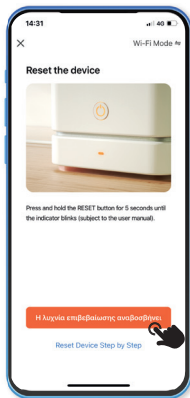

7. Πατήστε το πορτοκαλί πλαίσιο επιβεβαίωσης και διαλέξτε τη δεξιά επιλογή



## Συγχρονισμός δέκτη WiFi -20

Ο δρομολογητής σας (ROUTER) ΠΡΕΠΕΙ ΝΑ ΥΠΟΣΤΗΡΙΞΕΙ WiFi ΣΥΝΔΕΣΙΜΟΤΗΤΑ 2,4GHz. Σε περίπτωση που ο δρομολογητής σας (router) έχει επιλογή σύνδεσης 2,4GHz και 5GHz, συνδεθείτε μόνο στο 2,4GHz.

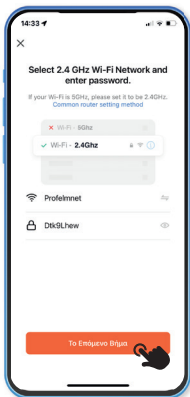

8. Συμπληρώστε το όνομα και τον κωδικό του WiFi

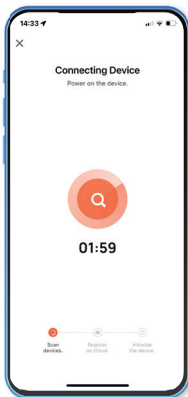

9. Αναμονή σύνδεσης...  
Πατήστε ολοκλήρωση

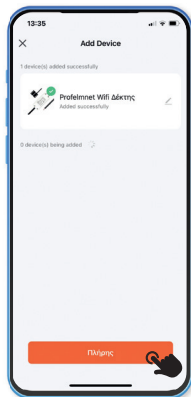

10. Ο δέκτης WiFi - 20  
συνδέθηκε



### Κεντρική σελίδα διαχείρισης του δέκτη

\*Κεντρικό  
μπουτόν εντολών  
**Command button**  
Άνοιγμα | Στοπ |  
Κλείσιμο  
Open | Stop | Close

\***Timer**  
Χρονοδιακόπτης

\***Record**  
Αρχείο εντολών

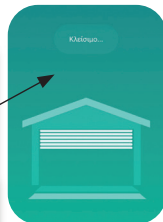

\***Countdown**  
Αντίστροφη μέτρηση

\***Settings**  
Ρυθμίσεις δέκτη

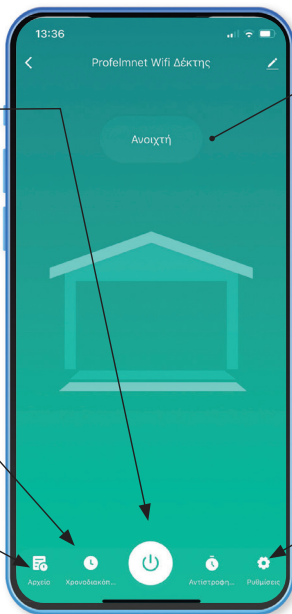



## Ρυθμίσεις του δέκτη WiFi -20

Επιλέξτε τις ρυθμίσεις σύμφωνα με τις ανάγκες σας

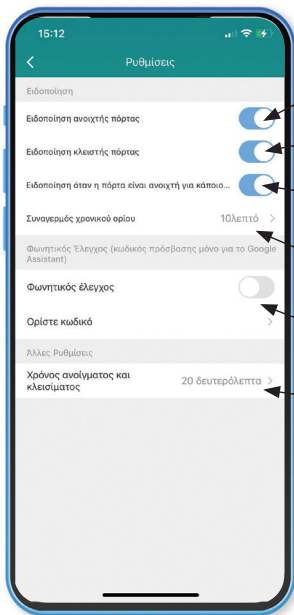

Ειδοποίηση όταν η πόρτα είναι ανοικτή

Ειδοποίηση όταν η πόρτα είναι κλειστή

Ειδοποίηση όταν η πόρτα μένει ανοικτή για μεγαλύτερο χρονικό όριο από αυτό που έχει οριστεί

Ορισμός Χρονικού Ορίου ειδοποίησης

Φωνητική Εντολή

Χρόνος διαδρομής της πόρτας σας



## Σύνδεση με Google Home



Κατεβάστε την εφαρμογή **GOOGLE HOME** από το apple store ή το google play και δημιουργήστε λογαριασμό

Συγχρονίστε την εφαρμογή Tuya Smart με το Google Home

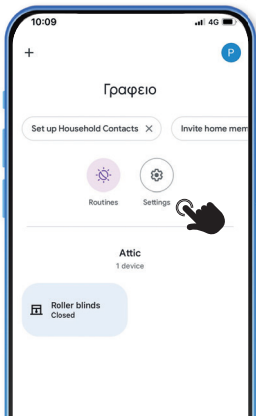

1. Ανοίξετε την εφαρμογή GOOGLE HOME και πατήστε Ρυθμίσεις (settings)

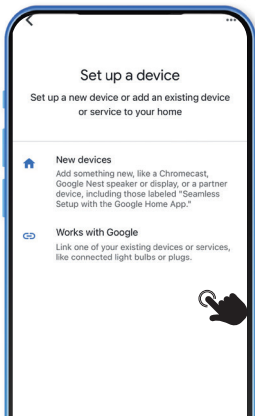

2. Επιλέξτε τη δεύτερη επιλογή Works with Google



## Σύνδεση με Google Home

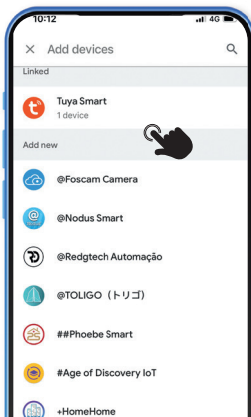

3. Ανοίξετε το GOOGLE HOME και αναζητήστε την εφαρμογή Tuya Smart

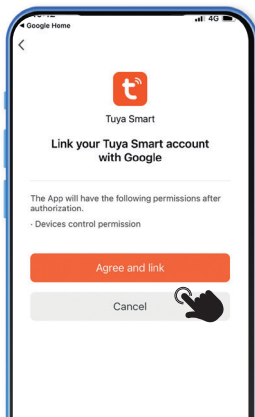

4. Πατήστε Σύνδεση



## Σύνδεση με Amazon Alexa



+



Amazon Alexa  
APP

Κατεβάστε την εφαρμογή **AMAZON ALEXA** από το apple store ή το google play και δημιουργήστε λογαριασμό

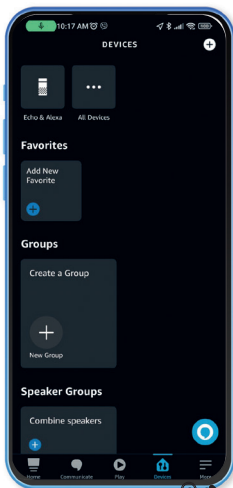

1. Πατήστε την επιλογή κάτω δεξιά  
Συσκευές (Devices)

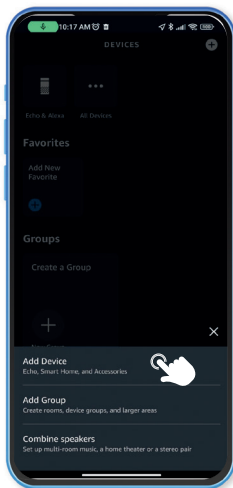

2. Επιλέξτε το ADD NEW DEVICE



## Σύνδεση με Amazon Alexa

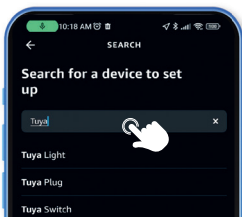

3. Βρείτε την Tuya SMART συσκευή

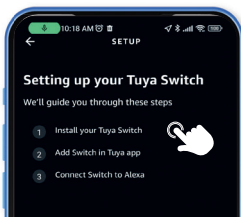

4. Επιλέξτε την και πατήστε συνέχεια (NEXT)

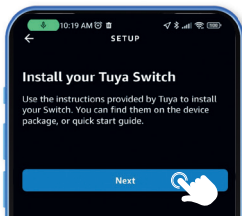

5. Εγκαταστήτε την συσκευή και πατήστε NEXT

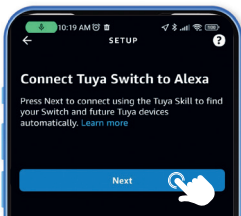

6. Η συσκευή προστέθηκε στο AMAZON ALEXA





Όλα τα προϊόντα που φέρουν το σύμβολο για τη χωριστή συλλογή απορριμμάτων ηλεκτρικού και ηλεκτρονικού εξοπλισμού (Οδηγία WEEE 2012/19 / ΕΕ) πρέπει να απορρίπτονται χωριστά από τα αστικά απόβλητα.



*Για την προστασία της υγείας των ανθρώπων και του περιβάλλοντος, αυτός ο εξοπλισμός πρέπει να απορρίπτεται σε καθορισμένα σημεία συλλογής ηλεκτρικού και ηλεκτρονικού εξοπλισμού που έχουν καθοριστεί από την κυβέρνηση ή τις τοπικές αρχές.*

*Η σωστή απόρριψη και η ανακύκλωση θα βοηθήσουν στην αποφυγή αρνητικών συνεπειών για το περιβάλλον και την ανθρώπινη υγεία.*

*Για να μάθετε πού βρίσκονται αυτά τα σημεία συλλογής και πώς λειτουργούν, επικοινωνήστε με τις κατά τόπους αρχές & υπηρεσίες.*



[www.profelmnet.com](http://www.profelmnet.com)